

Beta

RSO50

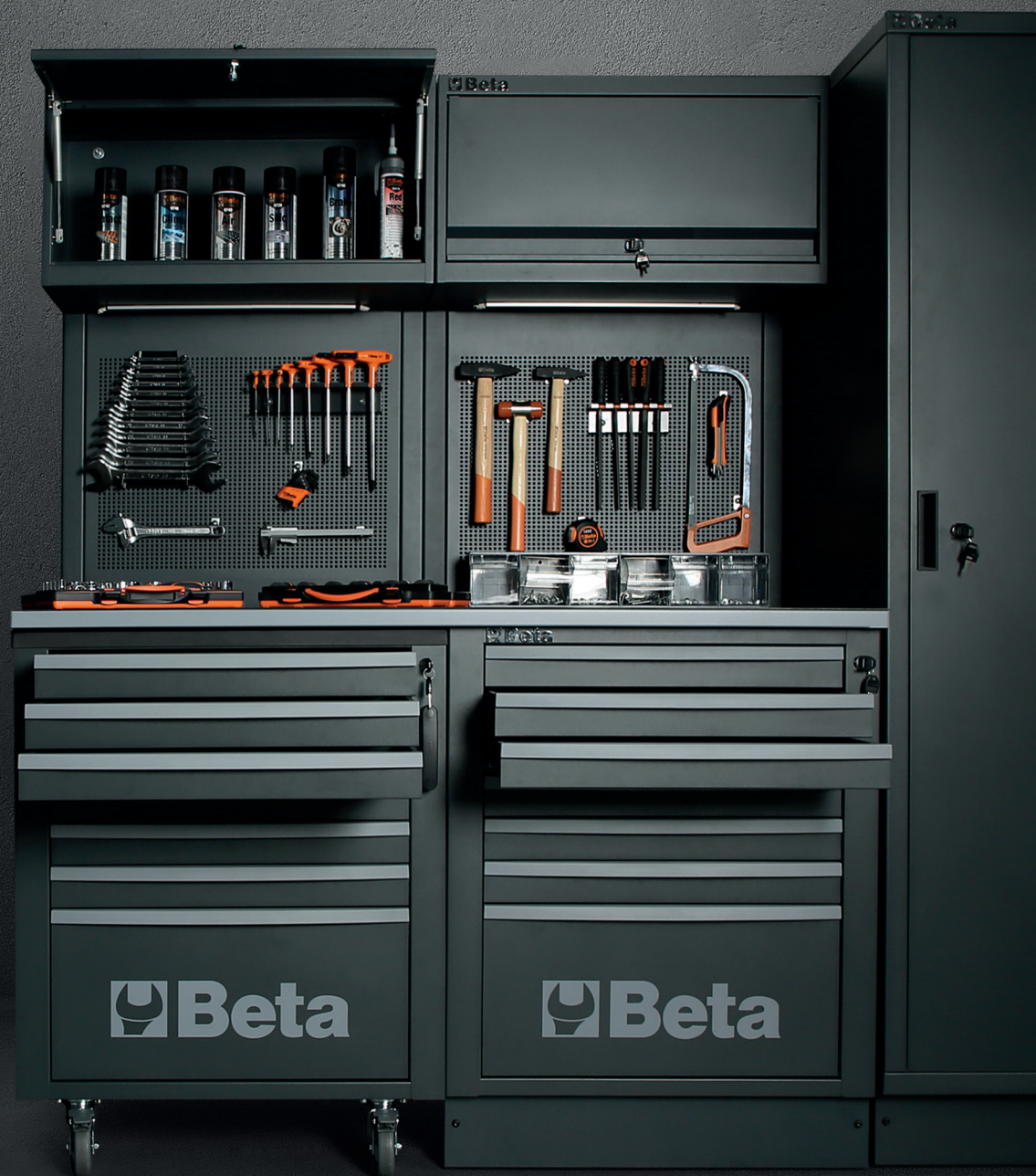

Na Beta continuamos a investir na produção italiana e temos o orgulho de apresentar a

NOVA LINHA DE EQUIPAMENTOS PARA OFICINA



Beta

RS050

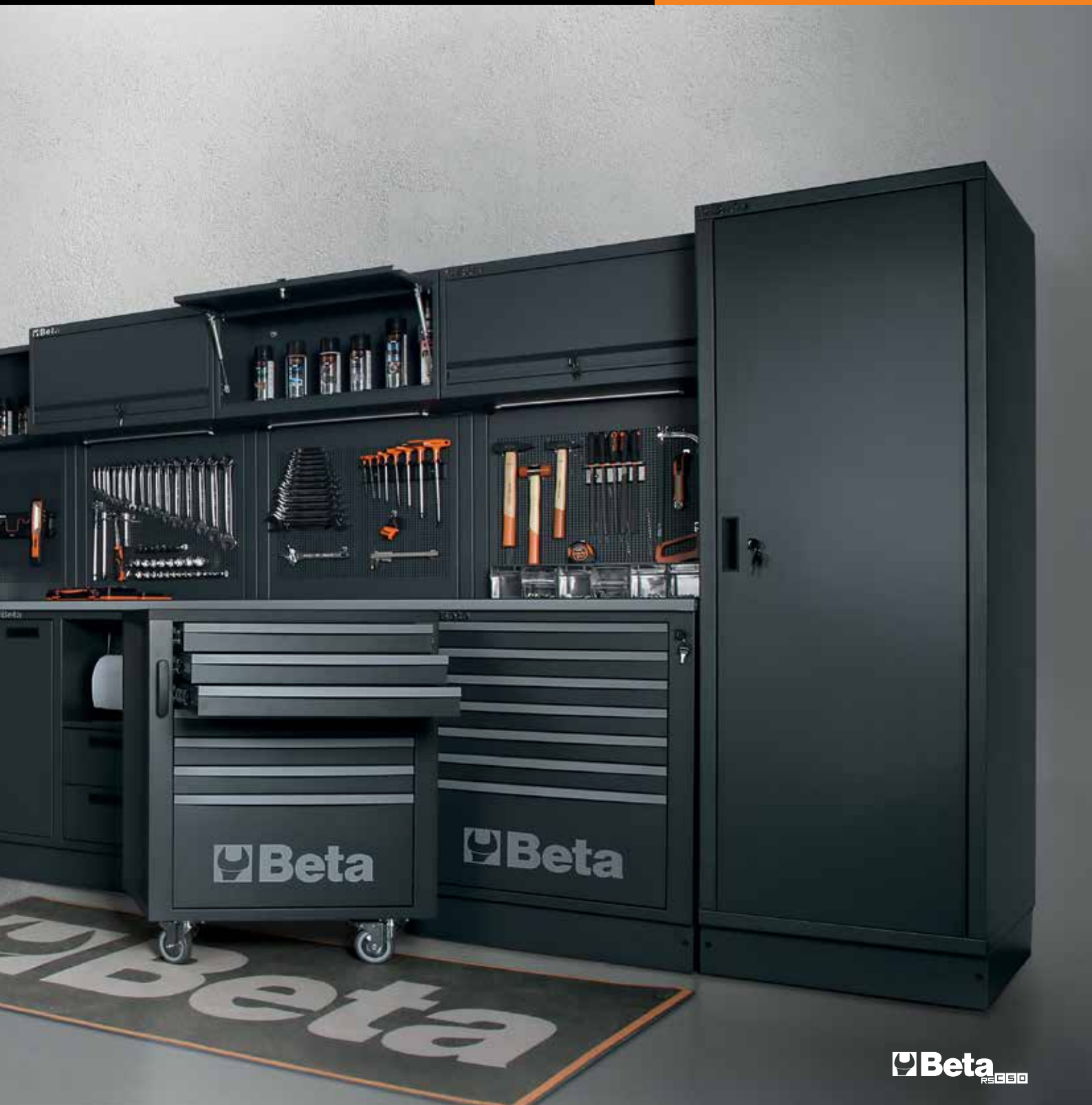



Com base na experiência adquirida com as duas gamas de equipamentos de oficina existentes, RSC55 e C45PRO, que nos permitiram ouvir e compreender plenamente as necessidades dos utilizadores profissionais, o projeto da nova gama RSC50 assenta nos seguintes conceitos fundamentais:

QUALIDADE



O nosso cuidado na escolha dos materiais, atenção meticulosa aos detalhes e o design atraente fazem do RSC50 uma linha única de mobiliário de oficina.

FLEXIBILIDADE



Instalação simples e rápida, graças à otimização das várias peças da gama.

COMPATIBILIDADE



As gavetas nas dimensões standard da Beta (588x367 mm) podem acomodar os vários módulos de ferramentas, disponíveis nas versões maleável e rígida, em EVA e ABS, respetivamente.

EFICIÊNCIA



Instalação simples e rápida, graças à otimização das várias peças da gama.

FUNCIONALIDADE E RESISTÊNCIA



O plano de trabalho com **63 cm** de profundidade resulta numa superfície prática e funcional, de grandes dimensões. Pode ser equipado com um torno, permitindo assim a realização de trabalhos pesados.



A nova gama de equipamentos de oficina, RSC50, inclui combinações pré-montadas, desenvolvidas pela Beta para profissionais; em alternativa, pode projetar o seu próprio local de trabalho, escolhendo de entre muitos módulos, armários de parede e acessórios. As cores personalizadas dos puxadores das gavetas e das luzes sob os planos de trabalho e armários de parede resultam em equipamentos de oficina únicos, tornando o RSC50 a escolha ideal para quem valoriza trabalhar num ambiente funcional e eficiente.



RSC50 |

050001045

625 kg

Estante completa para oficina RSC50

Inclui:

- 1 bancada de trabalho 2240 mm comp. (RSC50 **PG/3-2.2MT**)
- 1 bancada de trabalho 1495 mm comp. (RSC50 **PG/2-1.5MT**)
- 1 módulo fixo com 7 gavetas (RSC50 **M7**)
- 1 carro com 7 gavetas (RSC50 **C7**)
- 1 módulo de serviço fixo com 2 gavetas (RSC50 **MS-2C**)
- 1 canto completo (RSC50 **AC-G**)
- 1 módulo fixo com 5 gavetas (RSC50 **M5**)
- 1 módulo fixo com 2 portas (RSC50 **MA**)
- 5 armários suspensos (RSC50 **PM**)
- 5 painéis superiores perfurados para ferramentas (RSC50 **PFS**)
- 5 painéis inferiores perfurados para ferramentas (RSC50 **PFI**)
- 5 pares de suportes verticais direita/esquerda (RSC50 **P/2MDX-SX**)
- 2 armários de 1 porta (RSC50 **A1**)





RSC50 PG/3-2,2MT

RSC50 PFI / RSC50 PFS

RSC50 AC-G

RSC50 PG/2-1,5MT

RSC50 C7

RSC50 MS-2C

RSC50 M5

RSC50 MA

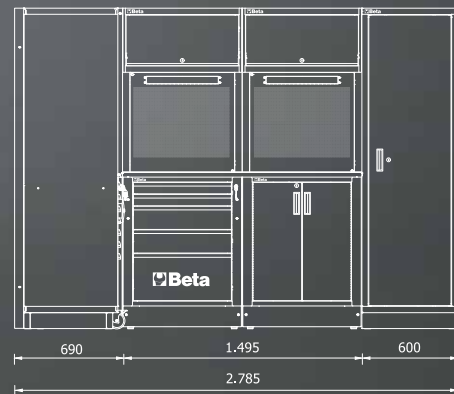
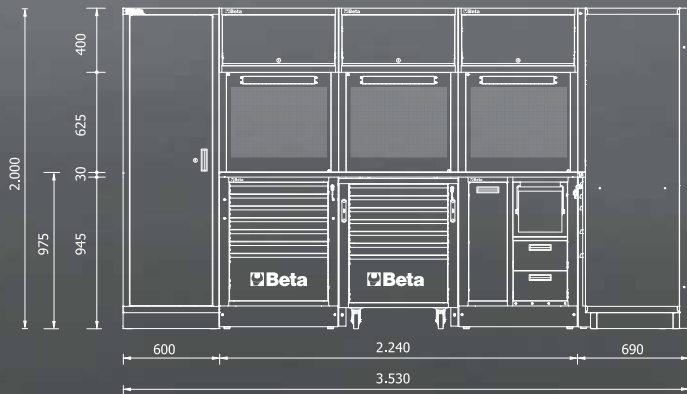

RSC50 L

050001050

541 kg

Estante completa para oficina RSC50

Inclui:

- 1 bancada de trabalho 2240 mm comp. (RSC50 **PG/3-2.2MT**)
- 1 bancada de trabalho 750 mm comp. (RSC50 **PG/1-0.7MT**)
- 1 módulo de serviço fixo (RSC50 **MS-2AVV**) com enrolador para tubo de ar comprimido artigo 1900S 8x10 e enrolador de cabo elétrico artigo 1844 15-H05/SCK (incluído)
- 1 carro com 7 gavetas (RSC50 **C7**)
- 1 módulo fixo com 7 gavetas (RSC50 **M7**)
- 1 canto completo (RSC50 **AC-G**)
- 1 módulo fixo com 2 portas (RSC50 **MA**)
- 1 painel para ferramentas com persiana em alumínio e estrutura (RSC50 **PS**)
- 2 armários suspensos (RSC50 **PM**)
- 2 painéis superiores perfurados para ferramentas (RSC50 **PFS**)
- 2 painéis inferiores perfurados para ferramentas (RSC50 **PFI**)
- 2 pares de suportes verticais direita/esquerda (RSC50 **P/2MDX-SX**)
- 2 armários de 1 porta (RSC50 **A1**)

EQUIPAMENTO STANDARD:



1900S 8x10



1844 15-H05/SCK



RSC50 A1

RSC50 PS

RSC50 MS-2AVV





RSC50 PG/3-2,2MT

RSC50 PM

RSC50 PFI - RSC50 PFS

RSC50 AC-G

RSC50 PG/1-0,7MT

RSC50 C7

RSC50 M7

RSC50 MA

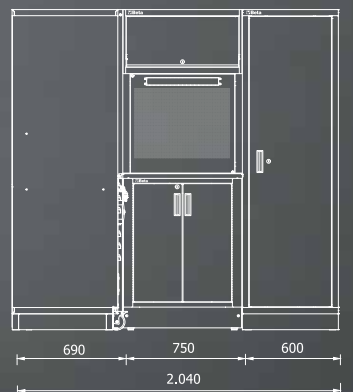
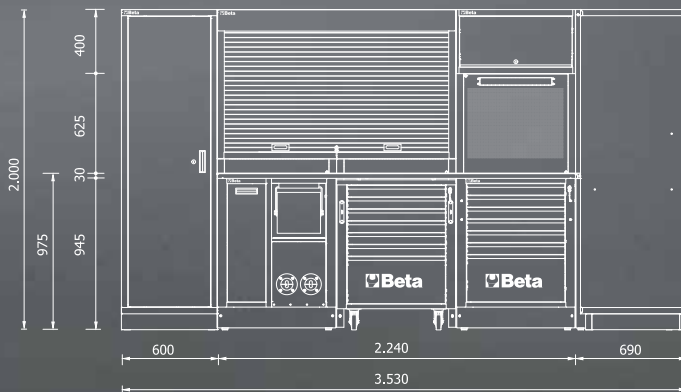

RSC50

050001000

534 kg

Estante completa para oficina RSC50

Inclui:

- 1 armário de 1 porta (RSC50 A1)
- 1 bancada de trabalho 750 mm comp. (RSC50 PG/1-0.7MT)
- 1 bancada de trabalho 2240 mm comp. (RSC50 PG/3-2.2MT)
- 1 carro de ferramentas com 7 gavetas (RSC50 C7)
- 1 módulo fixo com 4 gavetas (RSC50 M4)
- 1 módulo fixo com 7 gavetas (RSC50 M7)
- 1 módulo de serviço fixo (RSC50 MS-AVV) com enrolador para tubo de ar comprimido artigo 1900S 8x10 (incluído)
- 1 painel para ferramentas com persiana e estrutura (RSC50 PS)
- 2 armários suspensos (RSC50 PM)
- 2 painéis superiores perfurados para ferramentas (RSC50 PFS)
- 2 painéis inferiores perfurados para ferramentas (RSC50 PFI)
- 2 pares de suportes verticais direita/esquerda (RSC50 P/2MDX-SX)
- 1 armário de 2 portas (RSC50 A2)

EQUIPAMENTO STANDARD:



1900S 8x10





RSC50 PS

RSC50 PM

RSC50 PFI - RSC50 PFS

RSC50 PG/3-2,2MT

RSC50 A2

RSC50 MS-AW

RSC50 C7

RSC50 M4

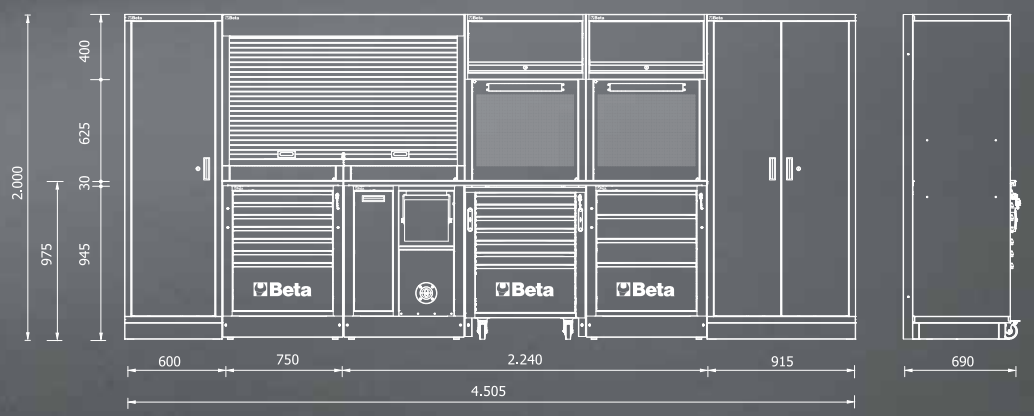



Estante completa para oficina RSC50

Inclui:

- 1 bancada de trabalho 2240 mm comp. (RSC50 PG/3-2.2MT)
- 1 módulo de serviço fixo com 2 gavetas (RSC50 MS-2C)
- 1 carro com 7 gavetas (RSC50 C7)
- 1 módulo fixo com 7 gavetas (RSC50 M7)
- 1 módulo fixo com lavatório (RSC50 ML)
- 4 armários suspensos (RSC50 PM)
- 4 painéis superiores perfurados para ferramentas (RSC50 PFS)
- 4 painéis inferiores perfurados para ferramentas (RSC50 PFI)
- 4 pares de suportes verticais direita/esquerda (RSC50 P/2MDX-SX)
- 1 armário de 1 porta (RSC50 A1)

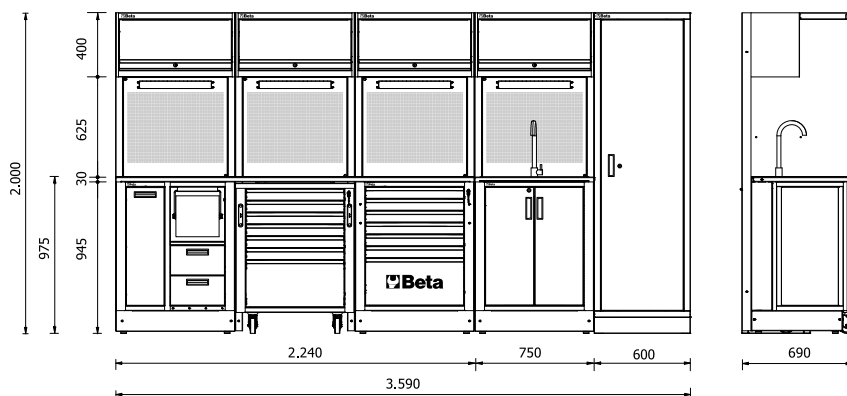



Estante completa para oficina RSC50

Inclui:

- 1 bancada de trabalho 2240 mm comp. (RSC50 PG/3-2.2MT)
- 1 módulo de serviço fixo (RSC50 MS-2AVV) com enrolador para tubo de ar comprimido artigo 1900S 8x10 e enrolador de cabo elétrico artigo 1844 15-H05/SCK (incluído)
- 1 carro com 7 gavetas (RSC50 C7)
- 1 módulo fixo com 4 gavetas (RSC50 M4)
- 3 armários suspensos (RSC50 PM)
- 3 painéis superiores perfurados para ferramentas (RSC50 PFS)
- 3 painéis inferiores perfurados para ferramentas (RSC50 PFI)
- 3 pares de suportes verticais direita/esquerda (RSC50 P/2MDX-SX)
- 1 armário de 2 portas (RSC50 A2)

EQUIPAMENTO STANDARD:



1900S 8x10



1844 15-H05/SCK





Estante completa para oficina RSC50

Inclui:

- 1 bancada de trabalho 2240 mm comp. (RSC50 PG/3-2,2MT)
- 1 módulo fixo com 7 gavetas (RSC50 M7)
- 1 carro com 7 gavetas (RSC50 C7)
- 1 módulo de serviço fixo com 2 gavetas (RSC50 MS-2C)
- 3 armários suspensos (RSC50 PM)
- 3 painéis superiores perfurados para ferramentas (RSC50 PFS)
- 3 painéis inferiores perfurados para ferramentas (RSC50 PFI)
- 3 pares de suportes verticais direita/esquerda (RSC50 P/2MDX-SX)
- 1 armário de 2 portas (RSC50 A2)

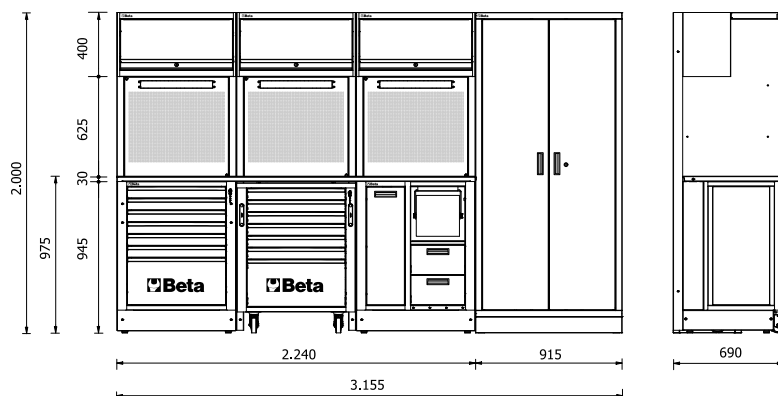



Estante completa para oficina RSC50

Inclui:

- 1 bancada de trabalho 2240 mm comp. (RSC50 **PG/3-2.2MT**)
- 1 módulo de serviço fixo com 2 gavetas (RSC50 **MS-2C**)
- 1 módulo fixo com 7 gavetas (RSC50 **M7**)
- 1 módulo fixo com 2 portas (RSC50 **MA**)
- 3 armários suspensos (RSC50 **PM**)
- 3 painéis superiores perfurados para ferramentas (RSC50 **PFS**)
- 3 painéis inferiores perfurados para ferramentas (RSC50 **PFI**)
- 3 pares de suportes verticais direita/esquerda (RSC50 **P/2MDX-SX**)

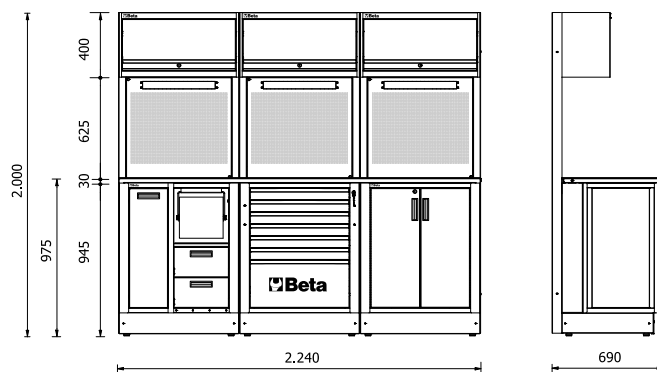



Estante completa para oficina RSC50

Inclui:

- 1 bancada de trabalho 1495 mm comp. (RSC50 PG/2-1.5MT)
- 1 módulo fixo com 5 gavetas (RSC50 M5)
- 1 módulo fixo com 2 portas (RSC50 MA)
- 2 armários suspensos (RSC50 PM)
- 2 painéis superiores perfurados para ferramentas (RSC50 PFS)
- 2 painéis inferiores perfurados para ferramentas (RSC50 PFI)
- 2 pares de suportes verticais direita/esquerda (RSC50 P/2MDX-SX)
- 1 armário de 1 porta (RSC50 A1)

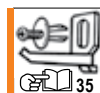

Estante completa para oficina RSC50

Inclui:

- 1 bancada de trabalho 1495 mm comp. (RSC50 PG/2-1.5MT)
- 1 módulo de serviço fixo com 2 gavetas (RSC50 MS-2C)
- 1 módulo fixo com 7 gavetas (RSC50 M7)
- 2 armários suspensos (RSC50 PM)
- 2 painéis superiores perfurados para ferramentas (RSC50 PFS)
- 2 painéis inferiores perfurados para ferramentas (RSC50 PFI)
- 2 pares de suportes verticais direita/esquerda (RSC50 P/2MDX-SX)
- 1 armário de 1 porta (RSC50 A1)

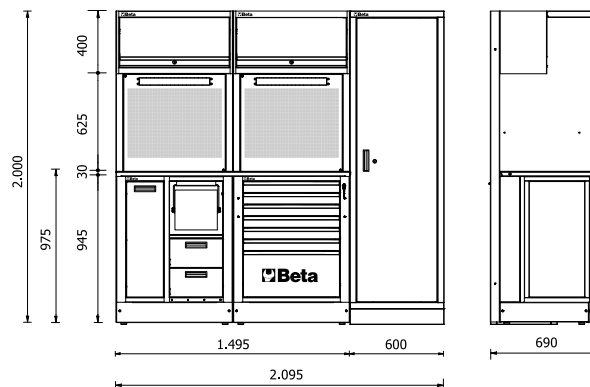

RSC50 B

050001010

188 kg



Estante completa para oficina RSC50

Inclui:

- 1 bancada de trabalho 1495 mm comp. (RSC50 PG/2-1,5MT)
- 1 módulo fixo com 2 portas (RSC50 MA)
- 1 módulo fixo com 7 gavetas (RSC50 M7)
- 1 painel para ferramentas com persiana em alumínio e estrutura (RSC50 PS)

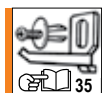
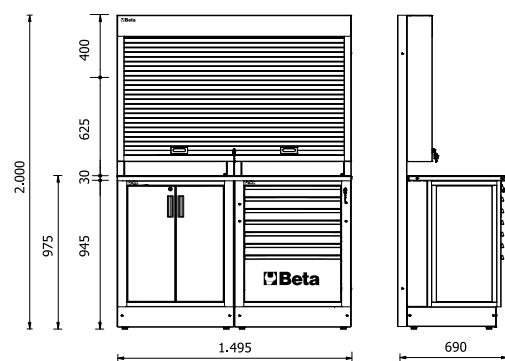

RSC50 A

050001005

192 kg



Estante completa para oficina RSC50

Inclui:

- 1 bancada de trabalho 1495 mm comp. (RSC50 PG/2-1,5MT)
- 1 módulo fixo com 7 gavetas (RSC50 M7)
- 1 módulo de serviço fixo com 2 gavetas (RSC50 MS-2C)
- 2 armários suspensos (RSC50 PM)
- 2 painéis superiores perfurados para ferramentas (RSC50 PFS)
- 2 painéis inferiores perfurados para ferramentas (RSC50 PFI)
- 2 pares de suportes verticais direita/esquerda (RSC50 P/2MDX-SX)

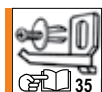
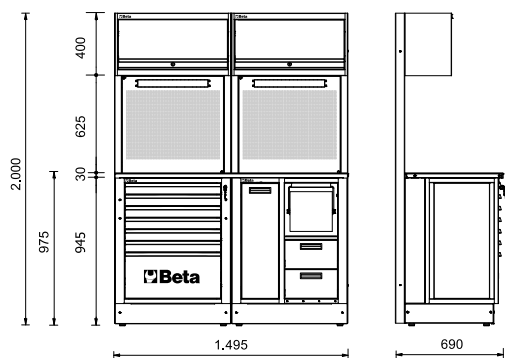



RSC50 P Bancada de trabalho para combinar com mobiliário de oficina RSC50

- Bancada em chapa metálica pintada, com tampo revestido a PVC anti-riscos e anti-impacto, resistente a hidrocarbonetos.
- Furos para fixação do torno (1599P/125, opcional)
- Concebido para aplicação de perfis em alumínio com faixas LED item 5000 RSC50/PLED ou 5000 RSC50/PLED-ST (a encomendar separadamente), para iluminar os módulos sob a bancada de trabalho

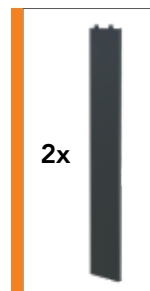

- Com dois amortecedores laterais e dois encaixes rápidos



RAL 7046	L mm	P mm	kg	
RSC50 PG/1-0,7MT	750	630	12,4	050001107
RSC50 PG/2-1,5MT	1.495	630	24,5	050001114
RSC50 PG/3-2,2MT	2.240	630	36,5	050001122



RAL 7016	L mm	P mm	kg	
RSC50 PA/1-0,7MT	750	630	12,4	050001108
RSC50 PA/2-1,5MT	1.495	630	24,5	050001115
RSC50 PA/3-2,2MT	2.240	630	36,5	050001123



RSC50 RB Revestimento em PVC anti-choque, anti-riscos, resistente a hidrocarbonetos

Um essencial paera proteger bancadas de trabalho



RSC50 RB/0,63	Para bancada de canto 630x630 mm	050001140
RSC50 RB/0,75	Para bancada 750 mm	050001141
RSC50 RB/1,5	Para bancada 1.495 mm	050001142
RSC50 RB/2,2	Para bancada 2.240 mm	050001143



RSC50 T3

050001253

22,3 kg



Carro de ferramentas com três prateleiras, para combinar com mobiliário de oficina RSC50

- 4 rodízios, Ø 100 mm (dois com travão)
- Capacidade de carga estática: 200 kg (distribuídos pelas 3 prateleiras)

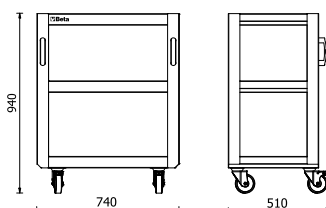

RSC50 C5

050001205

51,4 kg



Carro com 5 gavetas,
para combinar com mobiliário de oficina RSC50

- 5 gavetas (588x367 mm) com calhas assentes em rolamentos de esferas
- 4 rodízios, Ø 100 mm (dois com travão)
- Gavetas protegidas por tapetes em borracha
- Fecho frontal centralizado
- Punhos incorporados na estrutura para maior facilidade de manuseamento
- Cada gaveta pode acomodar até 4 tabuleiros de espuma EVA ou ABS

h	max
70 mm	25 kg
140 mm	30 kg
280 mm	35 kg

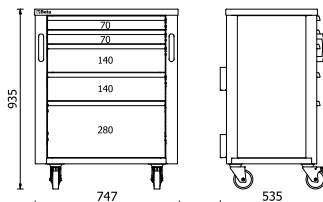
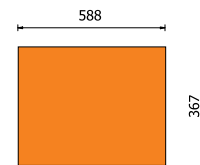

RSC50 C7

050001207

56,3 kg



Carro com 7 gavetas,
para combinar com mobiliário de oficina RSC50

- 7 gavetas (588x367 mm) com calhas assentes em rolamentos de esferas
- 4 rodízios, Ø 100 mm (dois com travão)
- Gavetas protegidas por tapetes em borracha
- Fecho frontal centralizado
- Punhos incorporados na estrutura para maior facilidade de manuseamento
- Cada gaveta pode acomodar até 4 tabuleiros de espuma EVA ou ABS

h	max
70 mm	25 kg
280 mm	35 kg

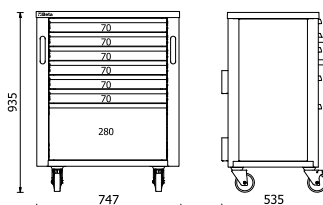
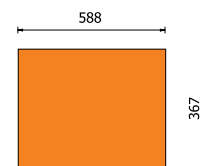

RSC50 C8

050001208

59 kg



Carro com 8 gavetas,
para combinar com mobiliário de oficina RSC50

- 8 gavetas (588x367 mm) com calhas assentes em rolamentos de esferas
- 4 rodízios, Ø 100 mm (dois com travão)
- Gavetas protegidas por tapetes em borracha
- Fecho frontal centralizado
- Punhos incorporados na estrutura para maior facilidade de manuseamento
- Cada gaveta pode acomodar até 4 tabuleiros de espuma EVA ou ABS

h	max
70 mm	25 kg
140 mm	30 kg

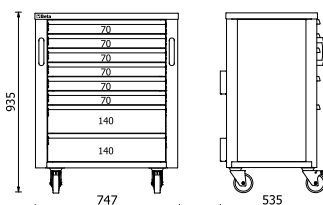
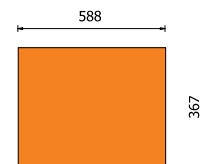

RSC50 M4

050001224

44,5 kg



Módulo fixo com 4 gavetas,
para combinar com mobiliário de oficina RSC50

- 4 gavetas (588x367 mm) com calhas assentes em rolamentos de esferas
- Gavetas protegidas por tapetes em borracha
- Fecho frontal centralizado
- Com pés ajustáveis verticalmente
- Cada gaveta pode acomodar até 4 tabuleiros de espuma EVA ou ABS

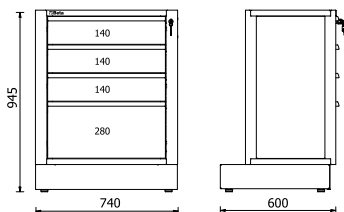

h	max
140 mm	30 kg
280 mm	35 kg

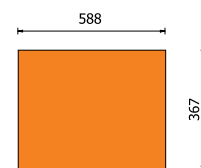

RSC50 M5

050001225

47 kg



Módulo fixo com 5 gavetas,
para combinar com mobiliário de oficina RSC50

- 5 gavetas (588x367 mm) com calhas assentes em rolamentos de esferas
- Gavetas protegidas por tapetes em borracha
- Fecho frontal centralizado
- Com pés ajustáveis verticalmente
- Cada gaveta pode acomodar até 4 tabuleiros de espuma EVA ou ABS

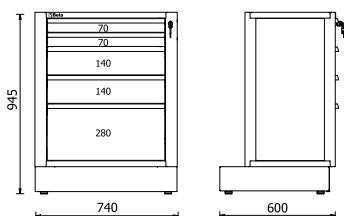

h	max
70 mm	25 kg
140 mm	30 kg
280 mm	35 kg

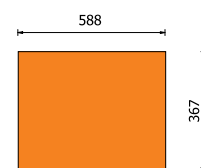

RSC50 M7

050001227

52 kg



Módulo fixo com 7 gavetas,
para combinar com mobiliário de oficina RSC50

- 7 gavetas (588x367 mm) com calhas assentes em rolamentos de esferas
- Gavetas protegidas por tapetes em borracha
- Fecho frontal centralizado
- Com pés ajustáveis verticalmente
- Cada gaveta pode acomodar até 4 tabuleiros de espuma EVA ou ABS

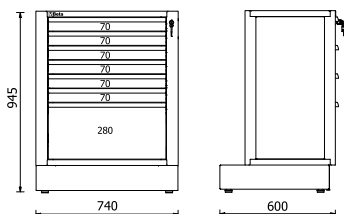

h	max
70 mm	25 kg
280 mm	35 kg

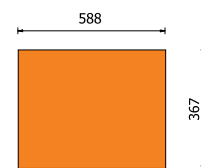

RSC50 M8

050001228

53,2 kg



Módulo fixo com 8 gavetas,
para combinar com mobiliário de oficina RSC50

- 8 gavetas (588x367 mm) com calhas assentes em rolamentos de esferas
- Gavetas protegidas por tapetes em borracha
- Fecho frontal centralizado
- Com pés ajustáveis verticalmente
- Cada gaveta pode acomodar até 4 tabuleiros de espuma EVA ou ABS

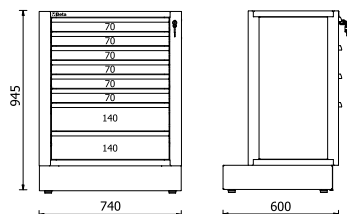

h	max
70 mm	25 kg
140 mm	30 kg

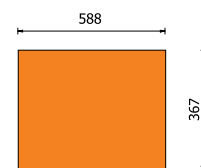

RSC50 M10

050001230

58,2 kg



Módulo fixo com 10 gavetas,
para combinar com mobiliário de oficina RSC50

- 10 gavetas (588x367 mm) com calhas assentes em rolamentos de esferas
- Gavetas protegidas por tapetes em borracha
- Fecho frontal centralizado
- Com pés ajustáveis verticalmente
- Cada gaveta pode acomodar até 4 tabuleiros de espuma EVA ou ABS

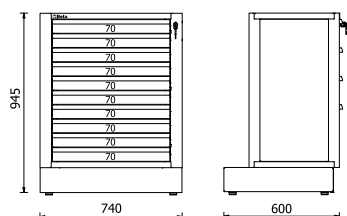

h	max
70 mm	25 kg

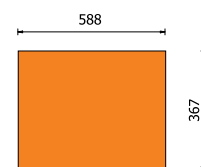

RSC50 MS-2C

050001243

57 kg



Módulo de serviço fixo,
para combinar com mobiliário de oficina RSC50

- Duas gavetas, 310x370 mm, 180 mm altura
- Com pés ajustáveis verticalmente



- Caixa de lixo integrado
- Compartimento para rolo de papel

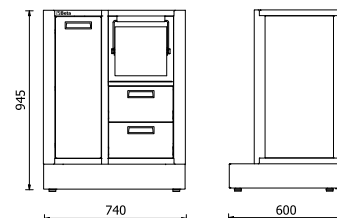

RSC50 MS-AVV

050001241

41,5 kg



Módulo de serviço fixo,
para combinar com mobiliário de oficina RSC50, vazio

Permite utilizar **dois enroladores**, a escolher de entre os seguintes modelos:

- enroladores para ar comprimido artigo 1900S 8x10
- enroladores de cabo elétrico artigos 1843 15-H05, 1844 10-H05, 1844 15-H05, 1844 15-H07, 1844 15-H05/SCK, 1844 15-H07/SCK, 1845 12-H05, 1846 10-H05, 1846 10-H07 e 1846 15-H05

- Caixa de lixo integrado
- Compartimento para rolo de papel
- Com pés ajustáveis verticalmente

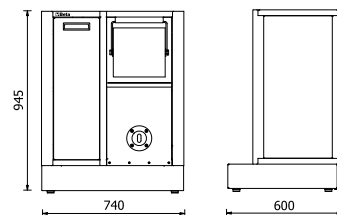

RSC50 MS-2AVV

050001242

41,7 kg



Módulo de serviço fixo,
para combinar com mobiliário de oficina RSC50, vazio

Permite utilizar **dois enroladores**, a escolher de entre os seguintes modelos:

- enroladores para ar comprimido artigo 1900S 8x10
- enroladores de cabo elétrico artigos 1843 15-H05, 1844 10-H05, 1844 15-H05, 1844 15-H07, 1844 15-H05/SCK, 1844 15-H07/SCK, 1845 12-H05, 1846 10-H05, 1846 10-H07 e 1846 15-H05

- Caixa de lixo integrado
- Compartimento para rolo de papel
- Com pés ajustáveis verticalmente

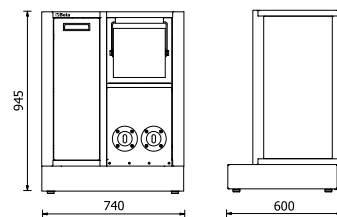

RSC50 MA

050001222

34 kg



Módulo fixo com 2 portas,
para combinar com mobiliário de oficina RSC50

- Com fechadura
- Prateleira interior com regulação vertical
- Dimensões interiores: 615x435x740 mm
- Com pés ajustáveis verticalmente

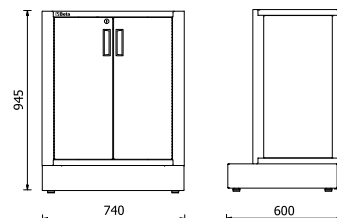

RSC50 CS

050001245

36 kg



Módulo para resíduos diferenciados,
para combinar com mobiliário de oficina RSC50

- Compartimento de resíduos deslizante (588x355x580 mm) com calhas assentes em rolamentos de esferas
- 2 recipientes internos de separação de resíduos

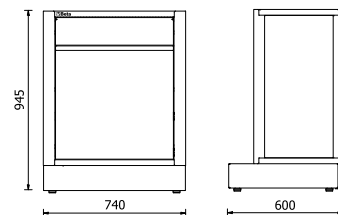

RSC50 ML

050001244

33,5 kg



Módulo fixo com lavatório,
para combinar com mobiliário de oficina RSC50

- Lavatório em aço inox
- Fornecido com:
 - 1 torneira misturadora
 - 1 unidade de drenagem
 - 1 tampa do ralo
 - 1 tampa do filtro
 - 1 dispensador de sabão

Módulo fixo com 2 portas e fechadura:
• Dimensões interiores: 615x435x575 mm
• Com pés ajustáveis verticalmente

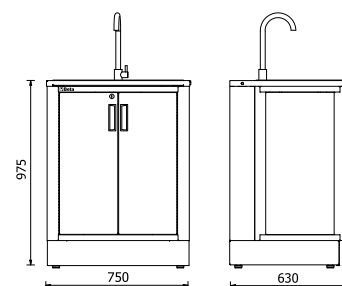

RSC50 MDO

050001250

74 kg



Módulo fixo de distribuição de óleo,
para combinar com mobiliário de oficina RSC50

- 2 enroladores com 7m tubo 1/2" incluídos
- Equipado com 2 pistolas com contador de litros digital e coletor automático
- Débito máx.: 30 l/min
- Viscosidade: 8÷5000 mPas
- Com pés ajustáveis verticalmente

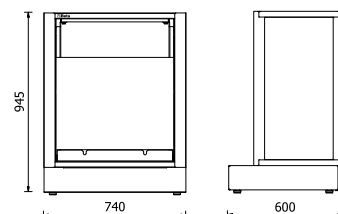

RSC50 A1

050001411

66 kg

Armário para ferramentas em chapa metálica com uma porta,
para combinar com mobiliário de oficina RSC50

- 4 prateleiras amovíveis com regulação vertical
- Com fechadura
- Dimensões interiores: 590x615 mm
- Com pés ajustáveis verticalmente

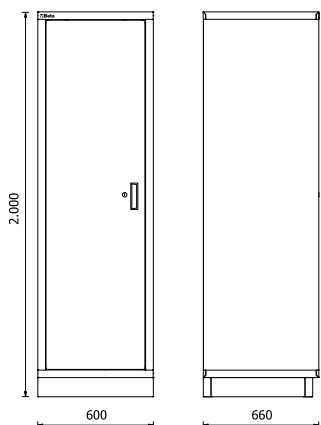

RSC50 A2

050001412

90 kg

Armário para ferramentas em chapa metálica com duas portas,
para combinar com mobiliário de oficina RSC50

- 4 prateleiras amovíveis com regulação vertical
- Com fechadura
- Dimensões interiores: 910x615 mm
- Com pés ajustáveis verticalmente

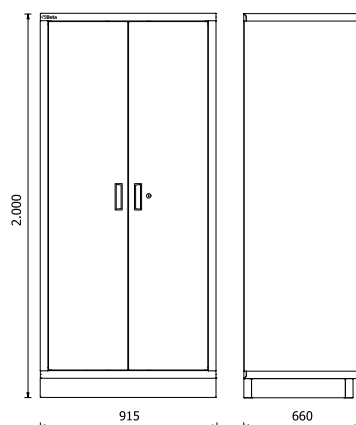

RSC50 PFS

050001312

2,5 kg

Painel superior perfurado para ferramentas, para combinar com mobiliário de oficina RSC50

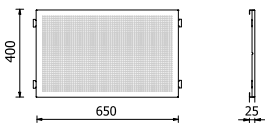
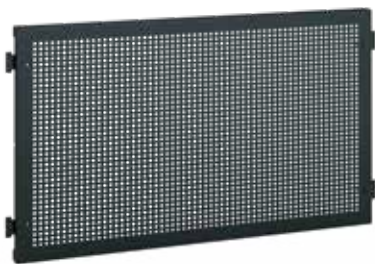

RSC50 PFI

050001313

3,8 kg

Painel inferior perfurado para ferramentas, para combinar com mobiliário de oficina RSC50

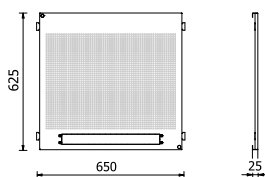

- Permite acomodar uma tomada múltipla de 19" (não incluído)



RSC50 P/2MDX-SX

050001352

8,5 kg

Par de suportes verticais, direito/esquerdo, com encaixe rápido

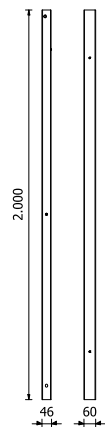

RSC50 KPF

050001310

14,8 kg

Kit de painéis perfurados para ferramentas, para combinar com mobiliário de oficina RSC50



- 1 painel de ferramentas perfurado superior, 650x400x25 mm
- 1 painel de ferramentas perfurado inferior, 650x625x25 mm, permite acomodar uma tomada múltipla de 19" (não incluído)
- Um par de suportes direito/esquerdo

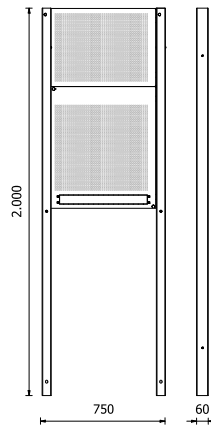

RSC50 PM

050001302

14 kg

Armário suspenso com 650 mm comp.,
para combinar com mobiliário de oficina RSC50

- Equipado com molas de gás, facilitando abrir e fechar a porta
- Concebido para aplicação de perfis em alumínio com faixas LED item 5000 RSC50/PLED ou 5000 RSC50/PLED-ST (a encomendar separadamente), para iluminar a área de trabalho sob e/ou no interior do armário suspenso

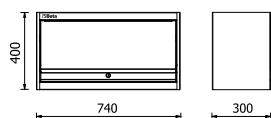

RSC50 MTP

050001305

6,5 kg

Prateleira triangular,
para combinar com mobiliário de oficina RSC50

- Concebido para aplicação em perfis de alumínio com fita LED artigo 5000 RSC50/PLED ou 5000 RSC50/PLED-ST (não incluído), para iluminar a área de trabalho



740x300x400 mm



RSC50 PS

050001360

77 kg



Painel para ferramentas com persiana,
para combinar com mobiliário de oficina RSC50

- Persiana em alumínio, com regulação vertical e fechadura
- Painel de ferramentas perfurado e amovível
- Fornecido com estrutura

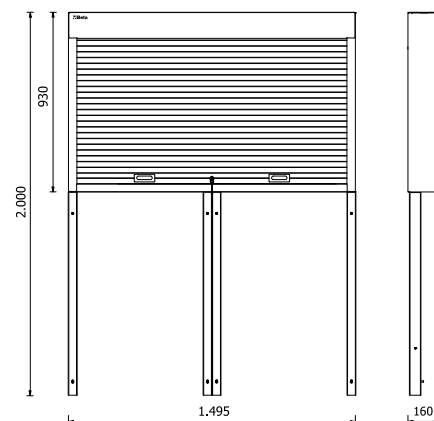

RSC50 KAI

16 kg



Canto, 630x630 mm, com pés

- Bancada em chapa metálica pintada (630x630mm) com tampo revestido a PVC anti-riscos e anti-impacto, resistente a hidrocarbonetos

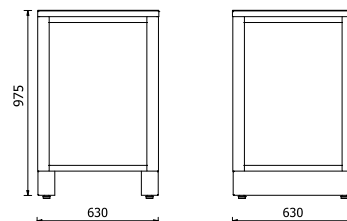

RSC50 KAI-G

050001335



RAL 7046

RSC50 KAI-A

050001336



RAL 7016

RSC50 AC

41 kg



Canto completo,
para combinar com mobiliário de oficina RSC50

- Bancada de trabalho em chapa pintada, 630x630x30 mm, com revestimento em PVC antichoque e antiriscos, resistente a hidrocarbonetos
- Dois painéis inferiores perfurados, 650x625x25 mm, permitem acomodar uma tomada múltipla de 19" (não incluída)
- Dois painéis superiores perfurados, 650x400x25 mm
- Fornecido com estrutura

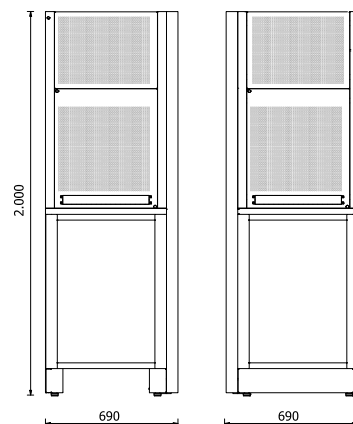

RSC50 AC-G

050001330



RAL 7046

RSC50 AC-A

050001329



RAL 7016

5000 RSC50/CLL

050001710

1 kg

Resguardo

para combinar com mobiliário de oficina RSC50

- Para aplicar em painéis perfurados para ferramentas
- Concebido para aplicação em perfis de alumínio com fita LED artigo 5000 RSC50/PLED ou 5000 RSC50/PLED-ST (não incluído), para iluminar a área de trabalho



740x125x30 mm



50000 RSC50/CAL

050001711

1,7 kg

Resguardo de canto

para combinar com mobiliário de oficina RSC50

- Para aplicar em painéis perfurados para ferramentas do módulo de canto
- Concebido para aplicação em perfis de alumínio com fitas LED artigo 5000 RSC50/PLED ou 5000 RSC50/PLED-ST (não incluído), para iluminar a área de trabalho

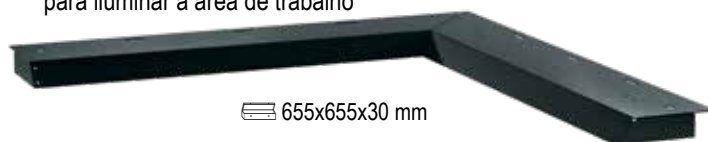

655x655x30 mm



5000 RSC50/MP

050001705

2,3 kg

Prateleira para combinar com mobiliário de oficina RSC50

- Concebida para aplicação em perfis de alumínio com fita LED artigo 5000 RSC50/PLED ou 5000 RSC50/PLED-ST (não incluído), para iluminar a área de trabalho



740x140x80 mm



5000 RSC50/MPA140

050001706

3 kg

Prateleira de canto, 140 mm profundidade,
para combinar com mobiliário de oficina RSC50

- Para aplicar em painéis perfurados do módulo de canto RSC50 AC
- Concebida para aplicação em perfis de alumínio com fita LED artigo 5000 RSC50/PLED ou 5000 RSC50/PLED-ST (não incluído), para iluminar a área de trabalho



630x630x35 mm



Jogo de 85 ferramentas

Inclui acessórios de fixação.



Recomendados para combinação com:
RSC50 - RSC50 E - RSC50 F - RSC50 G
RSC50 H - RSC50 I - RSC50 L

Nr. Peças/Descrição

17	chaves mistas 6÷22 mm	42
12	chaves macho sextavadas \odot 2÷10 mm	96N/SC12
13	chaves de caixa sextavadas, quadra de 1/2" \odot 10÷22 mm	920A/SB13
8	chaves de caixa sextavadas, quadra de 1/2" \odot 23÷32 mm	920A/SB8
1	extensão com quadras macho e fêmea de 1/2" 125 mm	920/21
1	extensão com quadras macho e fêmea de 1/2" 255 mm	920/22
1	cardan com quadras macho e fêmea de 1/2"	920/25
1	cabo T correção, quadra de 1/2"	920/42
1	roquete reversível, quadra de 1/2" \otimes	920/55
1	alicates de freios interiores com pontas direitas \odot 180 mm	1032
1	alicates de freios exteriores com pontas direitas \bullet 175 mm	1036

Beta N.

Nr. Peças/Descrição

1	alicate ajustável de charneira fechada 250 mm	1048N
1	alicate de pressão 240 mm	1052
1	alicates de corte diagonal para trabalhos pesados \nlessgtr 160 mm	1084BM
1	tesoura de electricista	1128BMX
1	alicate de pontas semi-redondas extra-longas \equiv 180 mm	1150BM
1	alicates de pontas semi-redondas extralongas \bullet 160 mm	1166BM
7	chaves para parafusos de perfil de fenda \bullet	1260
	3x75 - 3,5x100 - 4x125 - 5,5x150 - 6,5x150 - 8x200 - 10x200 mm	
4	chaves para parafusos de perfil Phillips®	1262/S4
	\oplus PH0x60 - PH1x80 - PH2x100 - PH3x150 mm	
1	martelo para mecânico, tipo alemão 300 g	1370
1	martelo com batentes plásticos intermutáveis \varnothing 35 mm	1390
1	fita métrica 5 m	1692
5	jogo de 5 limas meia-murça, com punhos 200 mm	1719BMA/S5
1	serrote com folha de serra bi-metálica	1725
1	almotolia plástica 150 cc	1754
1	x - acto com lâmina divisível de 18 mm	1771

Beta N.



Jogo de 133 ferramentas

Inclui acessórios de fixação.



Recomendados para combinação com:
RSC50 I - RSC50 L

Nr. Peças/Descrição

Nr. Peças/Descrição	Beta N.
6 saca-troços 2 ÷ 8 mm	31/SP6
6 2 punções, 1 punção de bico e 3 escopros	38/SP6
17 chaves mistas 6÷22 - 24 - 27 - 30 mm	42/S17X
12 chaves de bocas 6x7 ÷ 30x32 mm	55/S12X
8 chaves macho hexagonal 2 ÷ 10 mm	96T/S8
8 T9 ÷ T40	97TX/SC8
1 chave ajustável 250 mm	111E
13 chaves de caixa sextavadas, quadra de 1/2" ∅ 10 ÷ 22 mm	920A/SB13
8 chaves de caixa sextavadas, quadra de 1/2" ∅ 23 ÷ 32 mm	920A/SB8
7 chaves de caixa com ponta de perfil Phillips®	920LH/SB7
1,2x65 - 1,2x8 - 1,6x9 - 2x12mm - PH1-PH2-PH3	
1 alicates de freios interiores com pontas direitas ∅ 180 mm	1032
1 alicates de freios interiores com pontas curvas ∅ 170 mm	1034
1 alicates de freios exteriores com pontas direitas ● 175 mm	1036
1 alicates de freios exteriores com pontas curvas ● 175 mm	1038
1 alicate de charneira fechada 250 mm	1048N
1 alicate de pressão 240 mm	1052
1 tesoura modelo americano 250 mm	1112
1 tesoura de electricista	1128BMX
8 2,5x50 - 3x75 - 4x100 - 5,5x125 - 6,5x150 - PH0 - PH1 - PH2	1263/D8
2 martelo para mecânico, tipo alemão 300 - 600 g	1370
1 martelo com batentes plásticos intermutáveis 35	1390

Nr. Peças/Descrição

Nr. Peças/Descrição	Beta N.
1 fita métrica 5 m	1692/5
1 pesca-peças magnético	1712E/2
1 rascador curvo 200 mm	1717A
1 rascador triangular 200 mm	1717B
5 limas perfis diversos 200 mm	1719BMA8/S5
1 Lata de óleo de pressão 200 cc	1751N
1 x - acto com lâmina divisível de 18 mm	1771BM
1 extensão com quadras macho e fêmea de 1/2" 125 mm	920/21
1 extensão com quadras macho e fêmea de 1/2" 250 mm	920/22
1 cardan com quadras macho e fêmea de 1/2"	920/25
1 cabo T correção, quadra de 1/2"	920/42
1 roquete reversível, quadra de 1/2" ⊕	920/55
1 alavanca com extremidades chata e pontiaguda	963
1 alicates de corte diagonal ∟ 160 mm	1082BM
1 alicates de corte diagonal para trabalhos pesados ∟ 160 mm	1084BM
1 alicate de corte frontal, articulado, serviço pesado, grande esforço ∟ 180 mm	1092V
1 alicate de pontas semi-redondas extra-longas = 180 mm	1150BM
1 alicates de pontas semi-redondas extralongas ● 160 mm	1166BM
1 alicates de pontas curvas semirredondas extralongas ● 160 mm	1168BM
2 chaves para parafusos de perfil de fenda ● 8x200 - 10x200 mm	1260
1 chaves para parafusos de perfil Phillips®	1262
● PH3 8x150mm	
1 paquímetro	1650
1 serrote com folha de serra bi-metálica 420 mm	1725

1900S 8X10

019000080

3,9 kg



Enrolador de tubo automático, com tubo 8x10 mm

- Enrolador de tubo automático, corpo em plástico anti-impacto, para utilização com ar comprimido ou água
- Pressão máx. de funcionamento: 15 bar
- Tubo de poliuretano
- Estrutura em polipropileno
- Dispositivo para fixar automaticamente o tubo no comprimento necessário
- Desativação do mecanismo de cremalheira para manter o cabo puxado
- Intervalo temperatura de trabalho: -5°C/ +50°C
- Fornecido com suporte giratório 180° e um suporte adicional de ligação rápida

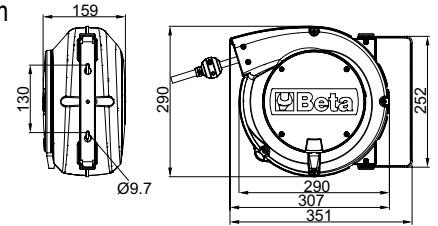

	D	D1
	Ø 12 mm	Ø 8 mm

1843

018430215

4,2 kg

IP42



Enrolador de cabo elétrico automático, com cabo 2x1.5 mm²

- Cabo H05VV-F 2x1,5 mm²
- Com interruptor de proteção térmica
- Comprimento do cabo enrolado: 15 m
- Extensão de cabo fora da caixa: 1 m
- Fornecido sem cabo de entrada
- Desativação do mecanismo de cremalheira para manter o cabo puxado
- Potência máx. (cabo enrolado): 1300W (230V-20°C)
- Potência máx. (cabo desenrolado): 2300W (230V-20°C)
- Fornecido com suporte giratório 180° e um suporte adicional de ligação rápida

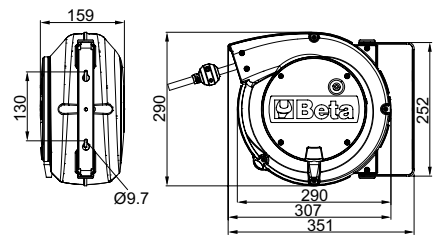

1844

IP42



Enrolador de cabo elétrico automático, com cabo 3Gx1.5 mm²

- Cabo 3Gx1.5 mm²
- Com interruptor de proteção térmica
- Extensão de cabo fora da caixa: 1 m
- Fornecido sem cabo de entrada
- Desativação do mecanismo de cremalheira para manter o cabo puxado
- Potência máx. (cabo enrolado): 1500W (230V-20°C)
- Potência máx. (cabo desenrolado): 2500W (230V-20°C)
- Fornecido com suporte giratório 180° e um suporte adicional de ligação rápida

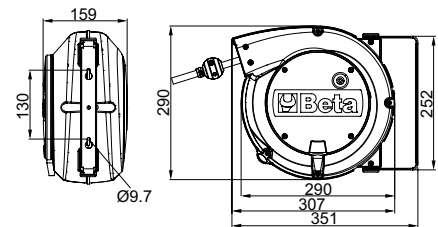

	Cabo	L	kg	
1844 10-H05	H05VV-F	10+1 m	3,9	018440310
1844 15-H05	H05VV-F	15+1 m	4,6	018440315
1844 15-H07	H07RN-F	14+1 m	5,2	018440317

1844SCK

IP42 



Enrolador de cabo elétrico automático, com cabo 3Gx1.5 mm² e tomada tipo SCHUKO

- Cabo 3Gx1.5 mm²
- Com interruptor de proteção térmica
- Extensão de cabo fora da caixa: 1 m
- Cabo de entrada 1,5 m com tomada tipo SCHUKO
- Desativação do mecanismo de cremalheira para manter o cabo puxado
- Potência máx. (cabo enrolado): 1500W (230V-20°C)
- Potência máx. (cabo desenrolado): 2500W (230V-20°C)
- Fornecido com suporte giratório 180° e um suporte adicional de ligação rápida

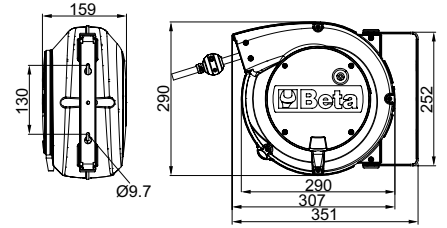

	Cabo	L	kg	
1844 15-H05/SCK	H05VV-F	15+1 m	5,0	018440316
1844 15-H07/SCK	H07RN-F	14+1 m	5,7	018440318

1845

 018450365

4,9 kg

IP42 



Enrolador de cabo elétrico automático, com cabo 3Gx2.5 mm²

- Cabo 3Gx2.5 mm²
- Com interruptor de proteção térmica
- Extensão de cabo fora da caixa: 1 m
- Fornecido sem cabo de entrada
- Desativação do mecanismo de cremalheira para manter o cabo puxado
- Potência máx. (cabo enrolado): 2000W (230V-20°C)
- Potência máx. (cabo desenrolado): 3000W (230V-20°C)
- Fornecido com suporte giratório 180° e um suporte adicional de ligação rápida

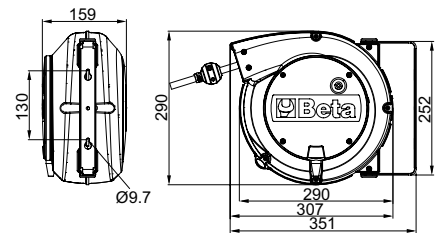

1846

IP42 



Enrolador de cabo elétrico automático, com cabo 4Gx1.5 mm²

- Cabo 4Gx1.5 mm²
- Sem interruptor de proteção térmica
- Extensão de cabo fora da caixa: 1 m
- Fornecido sem cabo de entrada
- Desativação do mecanismo de cremalheira para manter o cabo puxado
- Potência máx. (cabo enrolado): 1400W (230V-20°C)
- Potência máx. (cabo desenrolado): 1900W (230V-20°C)
- Fornecido com suporte giratório 180° e um suporte adicional de ligação rápida

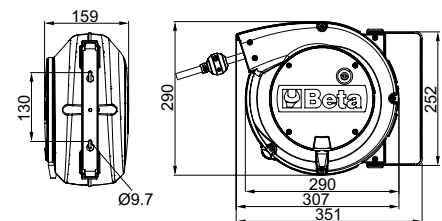

	Cabo	L	kg	
1846 10-H05	H05VV-F	10+1 m	4,4	018460405
1846 10-H07	H07RN-F	10+1 m	5,2	018460407
1846 15-H05	H05VV-F	15+1 m	5,4	018460415

5000 RSC50/PLED

050001714

80 g

Perfil termoplástico com faixa LED para combinar com mobiliário de oficina RSC50

- Faixa LED 6.5W IP20; comprimento: 50 cm
- Fornecido com 2 cabos (40 cm e 170 cm comp. respetivamente)

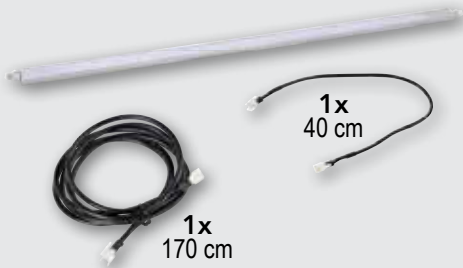

- Fixação fácil através de ímanes



Para aplicar sob bancadas, sob/em armários suspensos, sob prateleiras e resguardos diretos/de canto, para iluminar áreas de trabalho.

5000 RSC50/PLED-ST

050001715

80 g

Perfil em alumínio com faixa LED e interruptor SOFT TOUCH, para combinar com mobiliário de oficina RSC50

- Faixa LED 6.5W IP20; comprimento: 50 cm
- Fornecido com 2 cabos (40 cm e 170 cm comp. respetivamente)

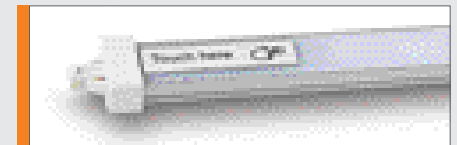

- **Interruptor SOFT TOUCH** para ligar e ajustar a potência de iluminação

5000 RSC50/ASL

050001716

200 g



Fonte de alimentação para faixa LED para combinar com mobiliário de oficina RSC50

- Fonte de alimentação 24VDC 22W 15W IP20
- Pode fornecer uma potência a faixas LED até 3 6.5W

5000 RSC50/KFC

Kit de 10 frentes de gaveta coloridas para combinar com mobiliário de oficina RSC50

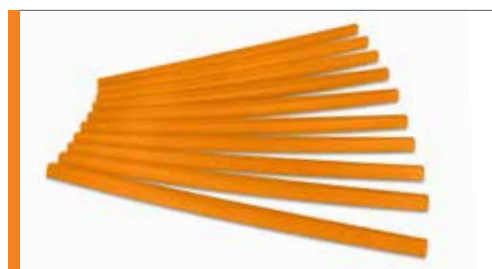

Permite personalizar a cor das frentes das gavetas para combinar com mobiliário de oficina RSC50. **Recomendado para utilização em combinação com bancadas em cinza antracite RAL7016 (-A).**

5000 RSC50/KFC7016

050001737



RAL 7016

10x



5000 RSC50/CTR

050001721

20 g



86x40x7 mm

Controlador de faixa LED, com controlo remoto RF para combinar com mobiliário de oficina RSC50

Kit inclui:

- 1 mini recetor
- 1 controlo remoto RF sem fio

Especificações do controlo remoto RF:

- Botão ON/OFF
- Botão LUMINOSIDADE +/- : permite o ajuste manual da luminosidade
- Botão 25%/50%/100%: permite o ajuste automático da luminosidade
- Bateria: 3V CR2025 (incluída)
- Dimensões: 86 (L) x 40 (W) x 7 (H) mm

Especificações do mini recetor:

- Voltagem de entrada: 5V -24VDC
- Corrente nominal de saída: 5A
- Pico corrente de saída: 12A
- Temperatura de funcionamento: -20 °C ÷ +35 °C

Recursos integrados:

- Memória
- Modo (luminosidade manual/automática)
- Ajuste da luminosidade

		5000 RSC50/PLED-ST	5000 RSC50/PLED	5000 RSC50/ASL	5000 RSC50/CTR
	A	1x	-	1x	-
	B	-	1x	1x	1x
	A	1x	1x	1x	-
	B	-	2x	1x	1x
	A	1x	2x	1x	-
	B	-	3x	1x	1x

1,2 kg

5000 RSC50/KFC2011

050001731



RAL 2011

10x

5000 RSC50/KFC3000

050001733



RAL 3000

10x

5000 RSC50/KFC5015

050001734



RAL 5015

10x

SPC

088880480

1 kg

Suporte para computador



5 kg

398x243x138 mm



CP

088880470

522 g

Suporte de parede em aço para sprays



280x95x115 mm



PM/5C

088880450

1,8 kg

Porta ferramentas com 5 compartimentos em plástico, com apoio

- Dimensões interiores do compartimento 95x120 mm

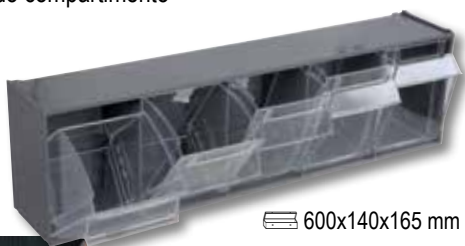

600x140x165 mm



PM/6C

088880440

970 g

Porta ferramentas com 6 compartimentos em plástico, com apoio

- Dimensões interiores do compartimento 80x60 mm



600x95x115 mm



CPMB/3C

088880443

2 kg

Recipientes para peças pequenas com 3 compartimentos para bancadas de trabalho

- Estrutura externa em PP
- Compartimentos para peças pequenas em PET
- Empilháveis
- Dimensões do interior do compartimento: 160x107x105h mm



600x155x175 mm



Especificações material dos compartimentos:

- Inquebrável
- Transparência de efeito vidro inalterada ao longo do tempo
- Antiriscos
- Resistente a óleo, ácidos e produtos químicos agressivos
- Também adequado para utilização em produtos alimentares

CPMB/5C

088880445

1,5 kg

Recipientes para peças pequenas com 5 compartimentos para bancadas e trabalho

- Estrutura externa em PP
- Compartimentos para peças pequenas em PET
- Empilháveis
- Dimensões do interior do compartimento: 90x86x62h mm



600x133x132 mm



KIT 6VC/3C

088880453

830 g

Kit de 6 compartimentos amovíveis para recipientes de peças pequenas CPMB/3C



6x



KIT 10VC/5C

088880455

570 g

Kit de 10 compartimentos amovíveis para recipientes de peças pequenas CPMB/5C



10x

ACESSÓRIOS E GANCHOS

SB

Calha para chaves



	C mm		
SB1	210	088880201	10
SB2	280	088880202	10
SB3	360	088880203	10

MB

Molas para calha SB



	C mm		
MB0	1/4	088880210	50
MB1	3/8	088880211	50
MB2	1/2	088880212	50

GM

Ganchos de mola com parafusos



GM6,5	088880250	5
GM9,5	088880251	5
GM13	088880252	5
GM16	088880253	5
GM19	088880254	5
GM25	088880255	5

KIT/GPS

088880119

Kit de ganchos GPS de 40 mm com parafusos VE1

50pz

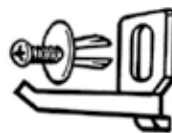

8889P2

088890107

1,3 kg

Divisórias paralelas para gavetas standard



588x367 mm

8889C2

088890117

1,9 kg

Divisórias cruzadas para gavetas standard



588x367 mm

PARA PAINÉIS PERFURADOS

S55/8

088880420

Suportes para chaves de bocas

173x113x36 mm

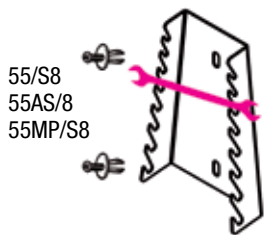

55/S8
55AS/8
55MP/S8

S55/12

088880421

Suportes para chaves de bocas

286x138x44 mm

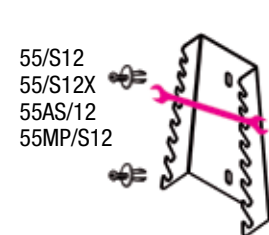

55/S12
55/S12X
55AS/12
55MP/S12

ST2P

088880422

Suporte para alicates

116x60x31 mm

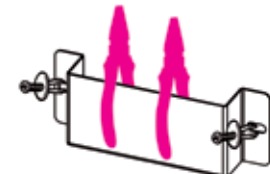

TSPP

088880402

Suporte para ferramentas

167x55x16 mm

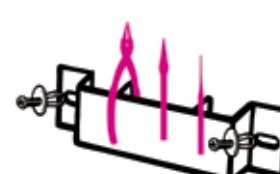

S952/10

088880423

Suportes para chaves em T, fixação com parafusos

385x97x26 mm

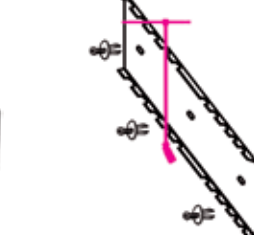

S1719BM

088880404

Suportes para limas

165x48x32 mm

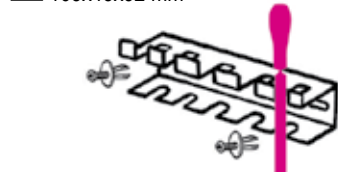

1719BMA: Q-T-P-M-R
1719BMD: Q-T-P-M-R
1719BMX: Q-T-P-M-R

SGN

088880405

Suportes para mini chaves de fendas

60x23x26 mm

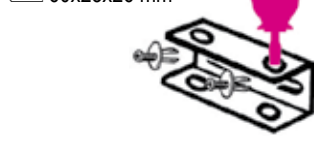

1290N-1292N-1299N/PZ
1260N-1262N-1269N/PZ
1201EN-1202EN-1209EN/PZ

S42/17

088880428

Suporte para chaves mistas

577x42 mm

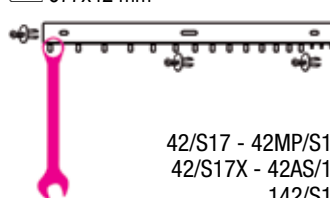

42/S17 - 42MP/S17
42/S17X - 42AS/17
142/S17

S951/6

088880429

Suportes para chaves em T

161x50x43 mm

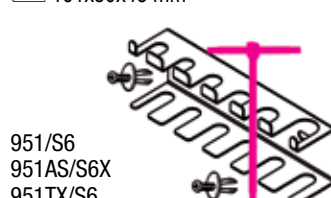

951/S6
951AS/S6X
951TX/S6

SPG11

088880910

Suportes para chaves de fendas

283x49x35 mm

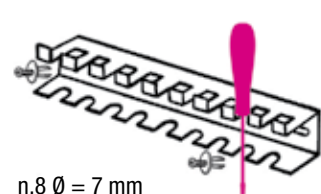

n.8 Ø = 7 mm
n.2 Ø = 10 mm
n.1 Ø = 12 mm

S1203/8

088880430

Suportes para chaves de fendas

283x49x35 mm

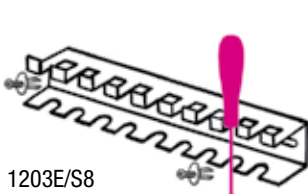

1203E/S8
1263/D8
1293/S8

S96T/8

088880431

Suportes para chaves sextavadas

282x49x45 mm

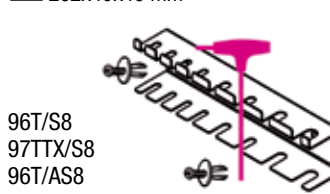

96T/S8
97TTX/S8
96T/AS8

96T/SPV

000960958

Suportes para referências 96T e 97TTX

282x49x50 mm

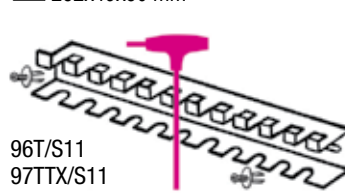

96T/S11
97TTX/S11

ACESSÓRIOS



VPM0

088870350



VPM3

088870353



VP3

088880353



VP4

088880354



VP5

088880355



VP6

088880359



PLANIFICADOR 3D

CONFIGURE A SUA OFICINA EM 3D ONLINE

IMAGINAR E CRIAR...

DESENHE AS PAREDES

Dimensione as paredes de acordo com a sua oficina ou garagem.



DESENHE AS SUAS BANCADAS DE TRABALHO

Selecione e faça a montagem dos vários componentes para obter a sua própria combinação.

VEJA O RESULTADO EM 3D

A sua combinação é imediatamente gerada em 3D e pode ser visualizada a partir de vários ângulos.



PEDIDO DE COTAÇÃO

Imprima a sua combinação em formato PDF e entregue-a a um revendedor Beta para obter uma cotação.



AS SUAS GAVETAS COM MÓDULOS PERSONALIZADOS EM SEIS PASSOS



Estabeleça as suas necessidades e envie o seu projeto para um revendedor Beta



Imagem	Produtos	Cód. Beta
	Alicate de pressão	010540022
	Alicates	010440250
	Alicates	011500046
	Chaves de parafusos Evox, de perfil de fenda	012011039
	Chave Evox, para parafusos de perfil Phillips®	012021018

Receberá uma descrição do seu conjunto inicial com os códigos



Executaremos o design

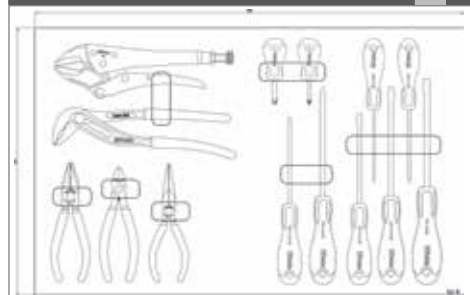

Enviar-lhe-emos o layout final para sua aprovação



Construiremos os módulos flexíveis na fábrica da Beta em Sovico



Entregaremos as ferramentas nos módulos personalizados

Beta

Fabio Quartararo
2023 MotoGP
World Championship



Partnership 2023



bolas
máquinas e ferramentas

Representante Exclusivo para Portugal:

Bolas - Máquinas e Ferramentas de Qualidade, S.A.

SEDE E ARMAZÉM CENTRAL:
Zona Industrial Almeirim Norte
Rua Sebastião Mendes Bolas, nº 7
7006-801 ÉVORA
Ap. 53 EC Rossio | 7006-801 ÉVORA | Portugal
Telf. 266 749 300 (6 linhas) | Fax 266 749 309
E-mail: geral@bolas.pt

DELEGAÇÃO LISBOA:
ALVERCA PARK-NÚCLEO EMPRESARIAL
Estrada Nacional 10, km 126.5
2615-660 SOBRALINHO
Ap. 78 EC Alverca
2616-907 ALVERCA DO RIBATEJO | Portugal
Telf. 219 588 750 (3 linhas) | Fax 219 588 759
E-mail: del.lisboa@bolas.pt

DELEGAÇÃO NORTE:
CENTRO DE NEGÓCIOS DO FREIXEIRO
Rua Antero de Quental, 280
4455-586 PERAFITA
Ap. 5142 EC Freixeiro
4456-901 PERAFITA | Portugal
Telf. 229 997 070/1 | Fax 229 965 169
E-mail: del.norte@bolas.pt

www.bolas.pt

Beta Utensili S.p.A. | via Volta, 18 | 20845 Sovico (MB) | tel +39 039 20771
www.beta-tools.com

998011262



8 054809 534008